



Okna budoucnosti

deceuninck

ŘADA 100% RECYKLOVANÝCH PROFILŮ



*„Díky nové lince se
naše recyklační
kapacita zečtyřnásobila.
Ročně tak zpracujeme
45 000 tun PVC.“*



Phoenix: okna budoucnosti

100% RECYKLOVANÝ MATERIÁL

Společnost Deceuninck dlouhodobě usiluje o udržitelnou budoucnost. Nová řada Phoenix optimálně využívá obnovu a recyklaci, a dává tak použitým materiálům druhý život. Stejně jako Fénix vstává z popela, zpracováváme ve společnosti Deceuninck okna a dveře, kterým skončila životnost. Vyrábíme z nich nové, 100% recyklované profily.

V roce 2018 jsme udělali další krok na naší cestě stát se cirkulární firmou a otevřeli špičkový recyklační závod v Diksmuide. Nová recyklační linka zčtyřnásobila naši recyklační kapacitu na 45 000 tun PVC ročně. Automatizovaný proces přeměňuje materiály, které dříve používaly domácnosti nebo firmy, na suroviny jedinečné kvality.

Naše snaha o udržitelnost a dlouhou životnost výrobků nyní vyústila v novou řadu 100% recyklovaných okenních a dveřních profilů. Díky tomu je společnost Deceuninck připravena na budoucnost, v níž bude maximální využití recyklovaných materiálů naprosto běžné.





Phoenix: udržitelné řešení pro okna a dveře

VYBRANÉ PROFILY
NOVÉ ŘADY

ELEGANT

VYROBENO ZE

100%

RECYKLOVANÉHO
MATERIÁLU

KAŽDÝ ROK JE MOŽNÉ ZACHRÁNIT

2,3 MILIONU

STARÝCH OKEN A DVEŘÍ
PŘED SKLÁDKOU NEBO SPALOVNOU

RECYKLACE PVC SPOTŘEBUJE

o **90 %**

MÉNĚ ENERGIE
NEŽ JEHO PRVOVÝROBA





*„Novou řadu tvoří 100%
recyklované okenní
a dveřní profily.“*







Nevyčerpatelná síla PVC

DECEUNINCK, NEJVĚTŠÍ RECYKLÁTOR NEMĚKČENÝCH PLASTŮ V BELGII, NIZOZEMÍ A LUCEMBURSKU

Polyvinylchlorid je všeobecně známý svými jedinečnými vlastnostmi. Naše okenní profily z PVC vynikají rozměrovou stálostí, odolností a tepelnou izolací. Řada Elegant k těmto kvalitám přidává i atraktivní design.

Díky objemu recyklovaného PVC můžeme s jistotou říci, že jde o udržitelný materiál. Efektivita naší recyklační linky zajistí, že recyklát neztratí nic ze své původní kvality. PVC lze recyklovat až desetkrát, aniž by to ovlivnilo jeho vlastnosti. Když uvážíme, že životnost profilů je nejméně 35 let, prodlužuje se tak celkový životní cyklus PVC materiálů na minimálně 350 roků.

Ve většině evropských zemí se PVC začalo používat v 80. letech minulého století. Technologická životnost instalovaných profilů se po 35 letech završí, a tak lze očekávat, že se v následujícím období výrazně zvýší přísun PVC z domácností. Počet renovací roste i v

souvislosti s evropskou směrnicí o energetické náročnosti budov (EPBD), což zvyšuje nabídku starých PVC materiálů.

Aby se tyto materiály nemusely skládkovat nebo spalovat, zavedla společnost Deceuninck v celé Evropě programy na jejich využití. Shromažďujeme použité PVC, které lze po recyklaci využít na výrobu nových profilů. Díky tomu se Deceuninck stal největším recyklátorem neměkčených plastů v Belgii, Nizozemsku a Lucembursku.





„Díky sběru a recyklaci jsme životní cyklus materiálu prodloužili na maximum.“

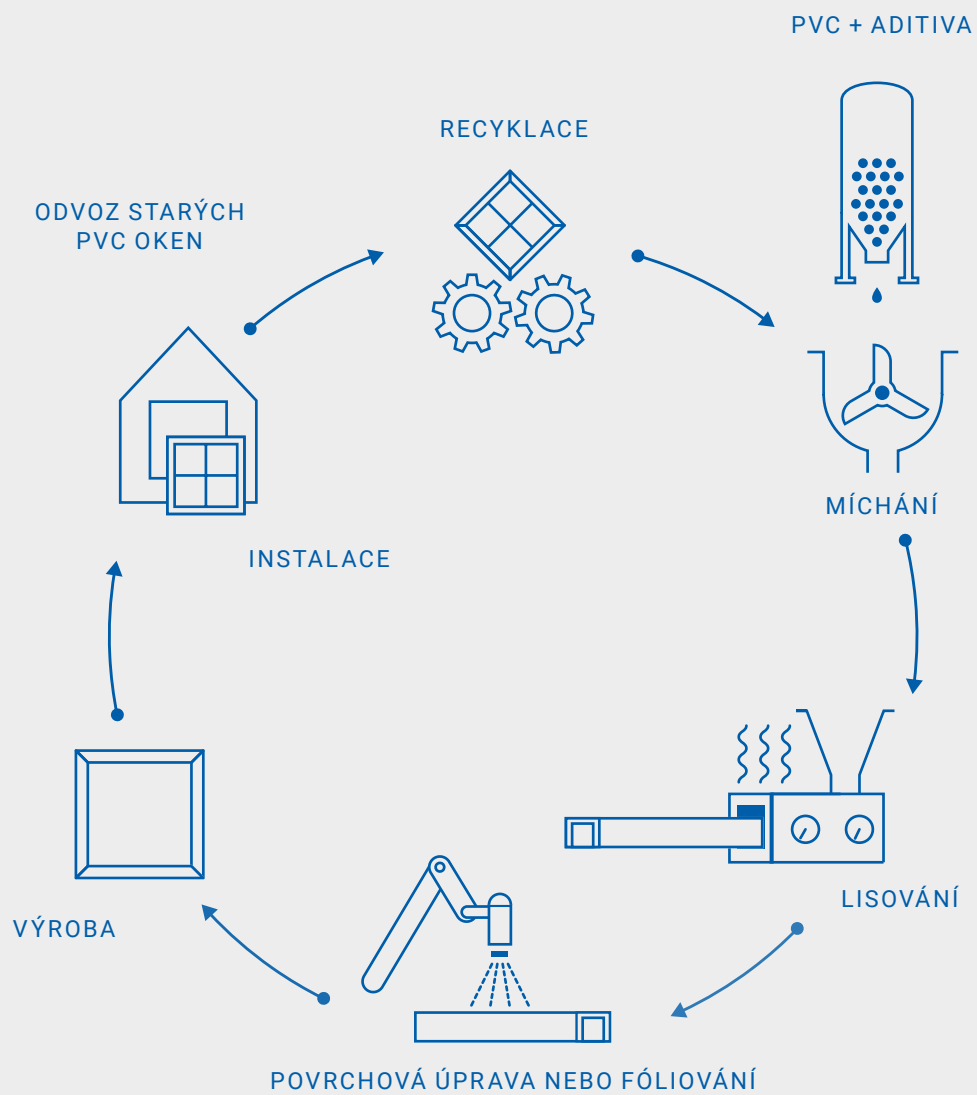



Cirkulární proces

Oběhová ekonomika je alternativou k tradičnímu lineárnímu hospodářství. Životní cyklus materiálu se prodlužuje na co nejdelší možnou dobu prostřednictvím jeho zpětného odběru a recyklace.

Společnost Deceuninck se od roku 2012 zaměřuje na recyklaci materiálů z vlastních výrobních závodů i od výrobců oken. Nyní učinila další krok k oběhovému hospodářství.

Naším cílem je vytvořit uzavřený cyklus pro všechny druhy materiálů. Zaměřujeme se nejen na použité PVC profily z demolic nebo renovací, ale také na vedlejší produkty, jako jsou TPE, kovy, sklo atd. Naše plně automatická recyklační linka zlepšuje třídění materiálů a zefektivňuje zpracování použitých PVC profilů.







„Naše plně automatická recyklační linka zefektivňuje a zkvalitňuje zpracování použitých PVC profilů.“

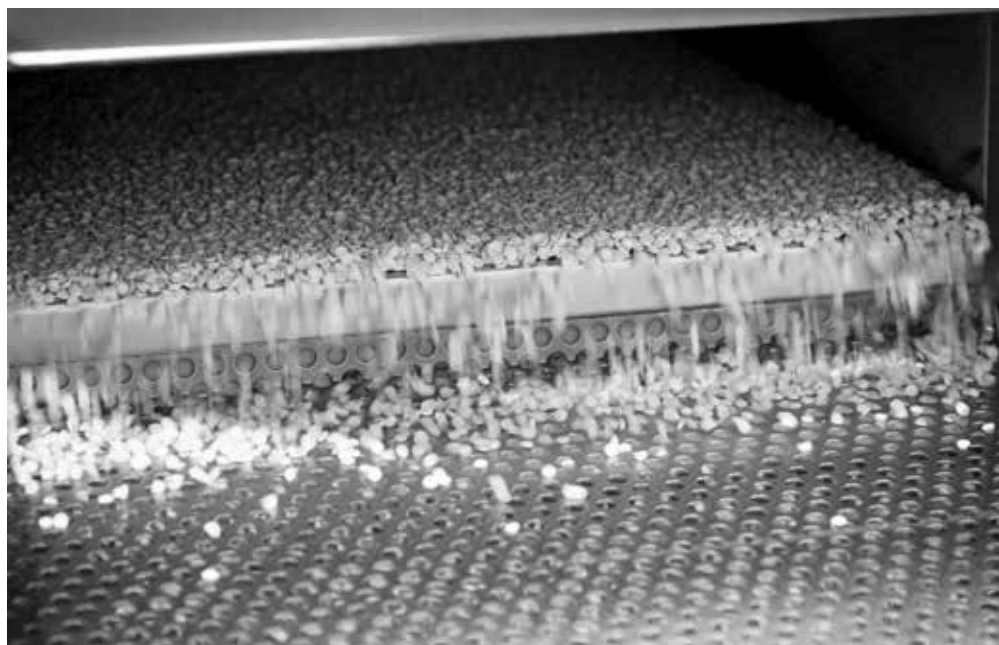



Phoenix, 100% recyklované profily

RÁMY*

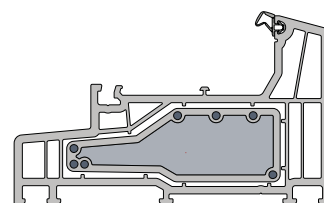
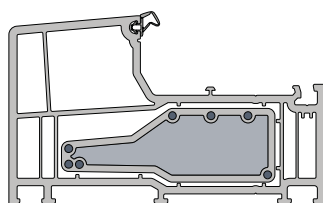
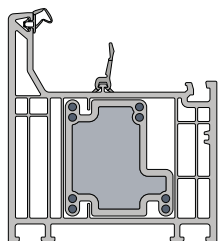
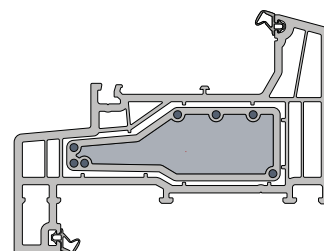
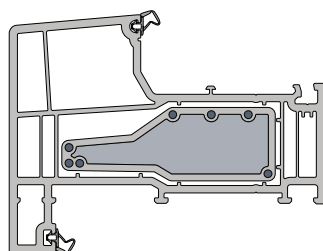
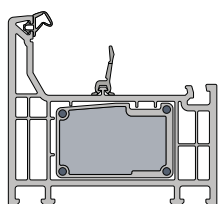

* Profily Phoenix vyrábíme na zakázku.



EuCertPlast

EuCertPlast je certifikační program pro společnosti recyklující postspotřebitelské plasty. Program pokrývá celou Evropu. Deceuninck byl jedním z prvních recyklátorů PVC, který tento certifikát získal.



Společnost Deceuninck je držitelem značky VinylPlus, prvního certifikátu kvality pro udržitelné plastové stavební profily. Ten potvrzuje, že společnost aplikuje principy udržitelnosti napříč procesy i výrobky – od odpovědného nákupu až po důkladnou recyklaci, energetickou účinnost a využívání obnovitelných zdrojů energie.

RÁMOVÉ SLOUPKY*

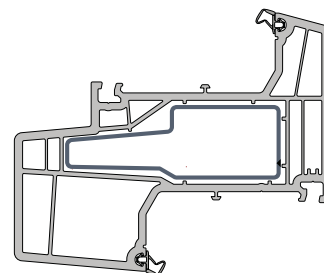
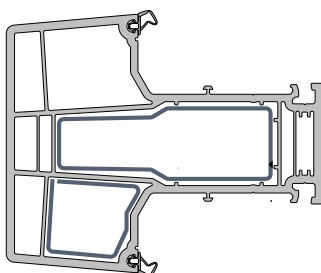
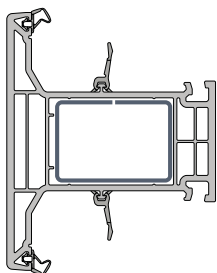

KŘÍDLA*

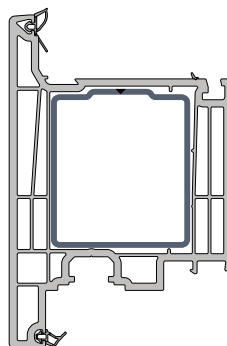
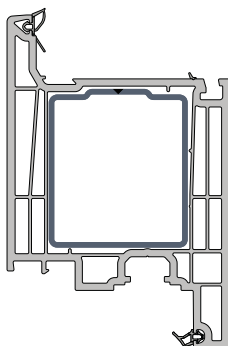
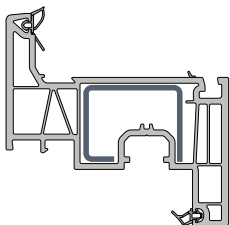

FALEŠNÝ SLOUPEK*

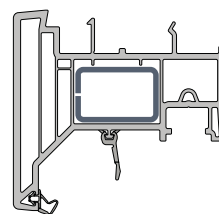

Phoenix Infinity 76 X

PŘICHÁZÍ
NOVÝ STANDARD

Tradiční rovný design se zde setkává s minimalistickou geometrií. Tuto řadu tvoří rám vyztužený tepelnou výtuhou Forthex a křídlo s ocelovou výtuhou. Středové těsnění zaručuje optimální ochranu proti povětrnostním vlivům.

TECHNICKÉ ÚDAJE	Phoenix Infinity 76 X
Stavební hloubka rámu	76 mm
Stavební hloubka křídla	80 mm
Typ křídla	rovné
Výška pro zasklení rámu	25 mm
Tloušťka naléhávky rámu	9 mm
Výška pro zasklení křídla	23 mm
Tloušťka naléhávky křídla	9 mm
Tloušťka skla v rámu	až 54 mm
Tloušťka skla v křídle	až 58 mm
Lepení skla	volitelné
Systém těsnění	dorazové a středové těsnění
U_f (W/m ² K)	od 1.1*

* výpočet dle EN ISO 10077-2

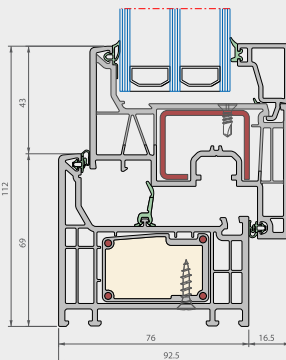

Vertikální řez

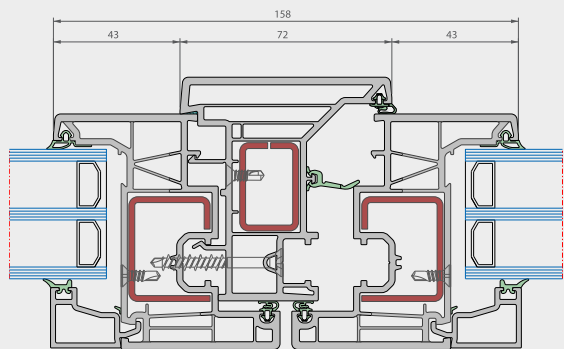

Horizontální řez

Phoenix Infinity 115 X

PŘICHÁZÍ
NOVÝ STANDARD

Tradiční model pro běžnou výstavbu. Je charakteristický stavební hloubkou 115 mm a přední nalehávkou zkosenou pod úhlem 5° nebo 15°. Tuto řadu tvoří rám vyztužený tepelnou výztuhou Forthex a křídlo s ocelovou výztuhou. Středové těsnění je volitelné.

TECHNICKÉ ÚDAJE	Phoenix Infinity 115 X
Stavební hloubka rámu	115 mm
Stavební hloubka křídla	80 mm
Typ křídla	rovné
Výška pro zasklení rámu	25 mm
Tloušťka nalehávky rámu	48 mm
Výška pro zasklení křídla	23 mm
Tloušťka nalehávky křídla	9 mm
Tloušťka skla v rámu	až 54 mm
Tloušťka skla v křídle	až 58 mm
Lepení skla	volitelné
Těsnění	dorazové + středové těsnění
U_f (W/m ² K)	od 1.1*

* výpočet dle EN ISO 10077-2

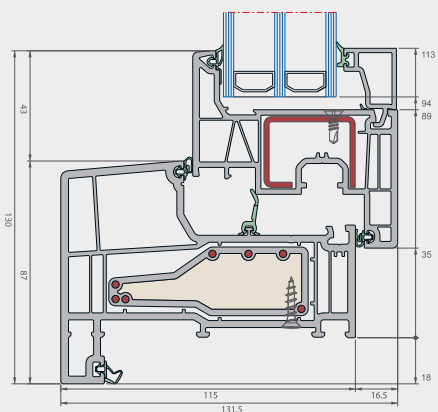

Vertikální řez

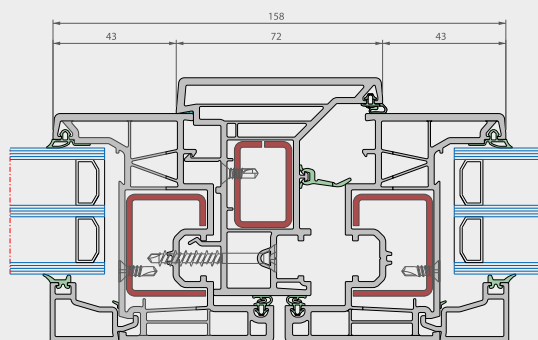

Horizontální řez





„Se zdroji musíme nakládat moudře a zodpovědně. To platí pro každého z nás. Proto v rámci Nizozemské federace výrobců plastových fasádních prvků podporujeme cirkulární fasády. A okenní rámy z recyklovaného plastu jsou jejich neoddělitelnou součástí.“

Albert Zegelaar, ředitel Nizozemské federace výrobců plastových fasádních prvků





Sortiment fólií v 50 odstínech

Pro naše 100% recyklované okenní profily používáme fólie z řady Elegant. Nabízíme 50 barevných variant ve čtyřech různých stylech: přírodní dřevo, barevné dřevo, plné barvy a metalické barvy. Okenní profily Phoenix jsou k dispozici v bílé vnější barvě plastu a mohou být potaženy jednostranně nebo oboustranně fólií.

PŘÍRODNÍ DŘEVO



REF. 694
– SHEFFIELD
LIGHT OAK



REF. 143
– GREY CEDAR



REF. 047
– WOODEC TURNER
OAK MATT



REF. 145
– IRISH OAK



REF. 109
– WILD CHERRY



REF. 146
– RUSTIC CHERRY



REF. 110
– GOLDEN OAK



REF. 402
– STRIPE
DOUGLAS

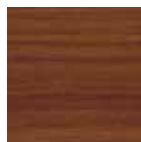

REF. 656
– CHERRY
AMARETTO



REF. 663
– NOCE
SORRENTO
BALSAMICO



REF. 144
– MACORE



REF. 026
– MAHOGANY
(SAPELI)

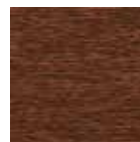

REF. 154
– WALNUT



REF. 025
– DARK OAK

BAREVNÉ DŘEVO

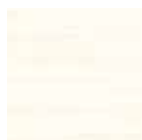

REF. 100
- RAL ± 9016
CRYSTAL WHITE



REF. 019
- RAL ± 9010
PURE WHITE

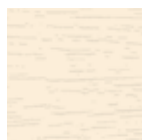

REF. 096
- RAL ± 9001
CREAM WHITE

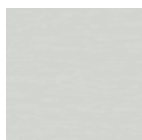

REF. 907
- RAL ± 7035
LIGHT GREY



REF. 665
- RAL ± 7038
AGATE GREY

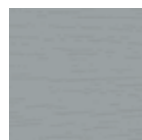

REF. 004
- RAL ± 7001
GREY



REF. 114
- RAL ± 7023
CONCRETE GREY



REF. 068
- RAL ± 7039
QUARTZ GREY



REF. 667
- RAL ± 7012
BASALT GREY



REF. 686
- RAL ± 7016
ANTHRACITE
GREY STYLO



REF. 072
- RAL ± 7016
ANTHRACITE
GREY



REF. 008
- RAL ± 8022
CHOCOLATE
BROWN



REF. 085
- MONUMENT
GREEN

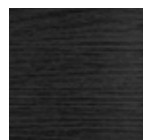

REF. 690
- RAL ± 9011
GRAPHITE
BLACK STYLO



REF. 012
- BLACK BROWN



REF. 076
- RAL ± 3005
WINE RED



REF. 079
- RAL ± 5011
STEEL BLUE



REF. 006
- RAL ± 6009
FIR GREEN

PLNÉ BARVY

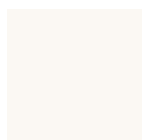

REF. 358
- RAL ± 9010
WHITE MATT



REF. 625
- SIGNAL GREY
SMOOTH

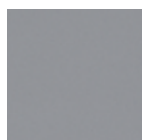

REF. 651
- RAL ± 7001
GREY SMOOTH



REF. 649
- MOONDANCE
SMOOTH



REF. 911
- RAL ± 7039
GREY ALUMINIUM
SMOOTH



REF. 628
- RAL ± 7012
BASALT GREY
SMOOTH



REF. 122
- RAL ± 7015
SLATE GREY
SMOOTH

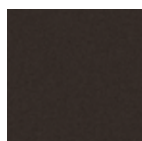

REF. 044
- UMBRA GREY
MATT

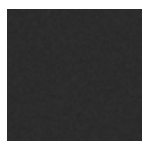

REF. 103
- RAL ± 7016
ANTHRACITE
GREY MATT

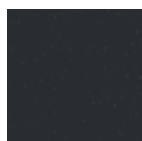

REF. 048
- RAL ± 7016
ANTHRACITE GREY
SMOOTH

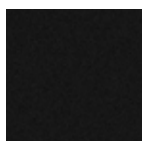

REF. 043
- RAL ± 9011
GRAPHITE
BLACK MATT



REF. 921
- RAL ± 9017
TRAFFIC BLACK
SMOOTH

METALICKÉ BARVY

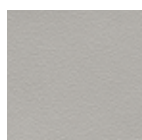

REF. 925
- WHITE
ALUMINIUM



REF. 139
- SILVER



REF. 116
- PYRITE



REF. 184
- ALUX GREY
ALUMINIUM



REF. 653
- ALUX DB 703

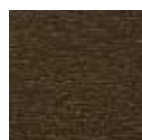

REF. 138
- BRONZE



* Poděkování za fotografie a projekty v tomto prospektu

Projekt: Avignonschool
Provozovatel: Aloysius Stichting in Eindhoven, the Netherlands
Architekt: RoosRos Architecten, Oud-Beijerland
Dodavatel: Dura Vermeer Bouw Zuid BV
Instaloval: Ploeg kozijnen

Projekt: Ploeg kozijnen office building in Nieuw-Vennep, the Netherlands
Architekt: Ploeg kozijnen
Instaloval: Ploeg kozijnen





BUILDING A SUSTAINABLE HOME

Díky inovativním výrobním procesům a designu našich oken, dveří a stavebních systémů dodáváme našim zákazníkům udržitelná řešení, která budou plnit jejich očekávání i v budoucnosti.

deceuninck

Deceuninck, spol. s r. o. • Tuřanka 1519/115 a • 627 00 Brno-Slatina • Česká republika
T +420 547 427 777 • info@deceuninck.cz • www.deceuninck.cz

VÁŠ PARTNER DECEUNINCK

Certifikovaní partneři společnosti Deceuninck jsou součástí sítě distributorů, kteří odvádí vynikající práci. Tato síť garantuje správnou instalaci a vysoce kvalitní služby, které jsou pro produkt značky Deceuninck další přidanou hodnotou.

VAŠE RAZÍTKO ZDE